



CATALOGUE

DES ÉPAREUSES & TAILLE HAIE



JP
FRANCE

02 37 49 43 23

www.jpfrance.fr

- ZA - 2, rue Charles Biguet
28480 THIRON GARDAIS
- jpfrance@jpfrance.fr



SOMMAIRE

SERIE GARDEN

- JPTRIMMY _____ PAGE 2 - 3
- M250 - M250S M290 - M290S _____ PAGE 4 - 5
- MICRO _____ PAGE 6 - 7
- M300 - 300S M380 - 380S _____ PAGE 8 - 9
- M32 - 32S - 32X - 32SX _____ PAGE 10 - 11

SERIE VIGNETO

- ARC380 _____ PAGE 12 - 13
- M380 ARC TX/STX - M430 ARC STX _____ PAGE 14 - 15

SERIE FARM

- M400 M400S M480S M560S _____ PAGE 16 - 17

RETROUVEZ CE MATÉRIEL EN

VIDÉOS

SUR NOTRE CHAÎNE  YouTube

@JPFRANCEESPACESVERTS



ET RENDEZ-VOUS DIRECTEMENT SUR NOTRE SITE INTERNET POUR CONSULTER NOS MODÈLES DISPONIBLES ET OBTENIR VOTRE ÉQUIPEMENT AU MEILLEUR PRIX :

www.jpfrance.fr 

- ZA - 2, rue Charles Biguet 28480 THIRON GARDAIS
- jpfrance@jpfrance.fr

www.jpfrance.fr

Fiche technique :

TRIMMY

CODE : JPTRIMMY

Taille-haie

CV 18 - 30

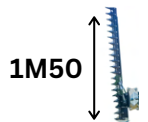

1M50

DESCRIPTION

Débroussailleuse hydraulique série «GARDEN» pour tailler les haies et les buissons pour tracteurs de 18 - 30CV.

CARACTÉRISTIQUES TECHNIQUES

- Configuration de travail possible en reversible (gauche/droite)
- Arrêts de sécurité pour le transport routier
- Sécurité mécanique avec ressort sur 2ème bras
- Attelage 3 points
- Support de fixation des tirants sur tracteurs non pré-équipés
- Tirants de blocage
- Commandes à distance avec 4 câbles flexible
- Barre pour haies de cm150 (coupe max 3cm)
- Double sens de rotation du moteur
- Kit super rotation de la barre
- Kit raccords rapides au tracteur (TRIMMY Safe)
- Kit double pompe Hp14 au moteur (TRIMMY Evo)
- Utilise l'huile provenant du tracteur (TRIMMY Safe)
- Hydrauliquement indépendant du tracteur (TRIMMY Evo Safe)
- Complètement indépendant du tracteur, équipé d'un Parallelogram system sur le 1° bras (TRIMMY Evo Pro)

Fiche technique :
TRIMMY

Taille-haie

CV 18 - 30

1M50



CODE : JPTRIMMY

CARACTÉRISTIQUES STANDARDS

	cm	Hp	Kg	lt	Hp	Kg	cm
TRIMMY SAFE	150	-	185	-	18/20	>500	100
TRIMMY EVO SAFE	150	14	280	40	20/30	>700	100
TRIMMY EVO PRO	150	14	290	40	20/30	>700	100

DIMENSIONS

	TRIMMY SAFE	TRIMMY EVO SAFE	TRIMMY EVO PRO
	cm	cm	cm
A	374	374	374
B	496	496	496
C	430	430	445
D	361	361	334
E	396	396	323
F	50	50	52

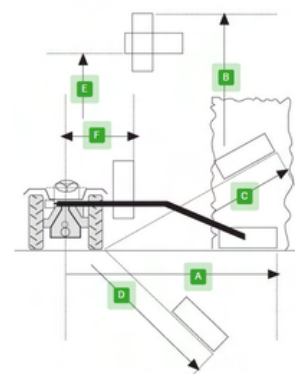

PHOTOS





Fiche technique :

Epareuse

M250 - M250S

M290 - M290S



Epareuse 
 CV 20 - 30 

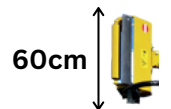

DESCRIPTION

Débroussailleuse hydraulique série «GARDEN» pour couper l'herbe, la végétation en tout genre et les buissons. Pour tracteurs de 20 à 30 CV.

CARACTÉRISTIQUES TECHNIQUES

- Configuration de travail possible en reversible (gauche/droite)
- Arrêts de sécurité pour le transport routier
- Sécurité mécanique avec ressort sur 2ème bras
- Système flottant sur le premier bras et sur le rotor
- Attelage 3 points
- Support de fixation des tirants sur tracteurs non pré-équipés
- Tirants de blocage
- Arbre cardan
- Commandes à distance avec 4 câbles flexible
- Rotor à transmission directe cm60 "GARDEN 600"
- 24 Couteaux articulés (max 2-3 cm)
- Double sens de rotation du moteur
- Rotor hélicoïdal à 6 rangées
- Rouleau palpeur réglable Ø90mm
- Coffre avant du rotor démontable
- Kit double pompe Hp15 au moteur
- Kit double pompe Hp25 au moteur
- Échangeur de chaleur (M250S – M290S)
- Encombrement minimal en position de transport : cm130



Epareuse

M250 - M250S

M290 - M290S

Epareuse

CV 20 - 30

60cm



CARACTÉRISTIQUES STANDARDS

	cm	Hp	Kg	g/min	n°	*	lt	Hp	Kg	cm	PTO
M250	60	15	315	2800	24	190	70	20/30	>800	100/120	540
M250S	60	25	350	2800	24	190	70	20/30	>800	100/120	540
M290	60	15	50	2800	24	190	70	30/40	>800	100/120	540
M290S	60	25	350	2800	24	190	70	30/40	>800	100/120	540

DIMENSIONS

	M250	M250S	M290	M290S
	cm	cm	cm	cm
A	248	248	290	290
B	354	354	330	330
C	269	269	240	240
D	241	241	210	210
E	213	213	280	280
F	58	58	75	75
H	128	128	130	130

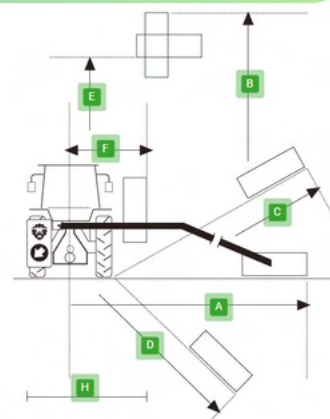

PHOTOS



- ZA - 2, rue Charles Biguet 28480 THIRON GARDAIS
- jpfrance@jpfrance.fr

www.jpfrance.fr

Fiche technique :

Epareuse MICRO



Epareuse
CV 20 - 25

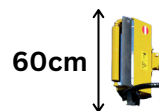

DESCRIPTION

Débroussailleuse hydraulique série «GARDEN» pour couper l'herbe, la végétation en tout genre et les buissons. Pour tracteurs de 20 à 25 CV.

CARACTÉRISTIQUES TECHNIQUES

- Configuration de travail possible en reversible (gauche/droite)
- Arrêts de sécurité pour le transport routier
- Sécurité mécanique
- Système flottant sur le premier bras et sur le rotor
- Attelage 3 points
- Support de fixation des tirants sur tracteurs non pré-équipés
- Tirants de blocage
- Commandes à distance avec 4 câbles flexible
- Rotor à transmission directe cm60 "GARDEN 600"
- 24 Couteaux articulés (max 2-3 cm)
- Double sens de rotation du moteur
- Rotor hélicoïdal à 6 rangées
- Rouleau palpeur réglable Ø90mm
- Coffre avant du rotor démontable
- Kit double pompe Hp15 au moteur
- Encombrement minimal en position de transport : cm120



Epareuse MICRO

Epareuse
CV 20 - 25

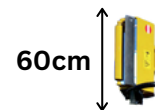

CARACTÉRISTIQUES STANDARDS

	cm	Hp	Kg	g/min	n°	cm	lit	Hp	Kg	cm	PTO
MICRO	60	15	270	2800	24	190	60	20/25	>750	100/120	540

DIMENSIONS

	MICRO
	cm
A	200
B	260
C	150
D	140
E	150
F	75

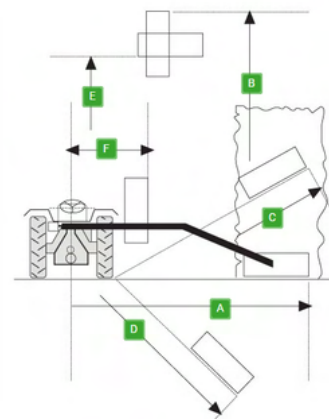

PHOTOS



- ZA - 2, rue Charles Biguet 28480 THIRON GARDAIS
- jpfrance@jpfrance.fr

www.jpfrance.fr

Fiche technique : Epareuse
M300 - 300S
M380 - 380S



Epareuse
CV 40 - 50

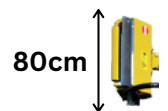

DESCRIPTION

Débroussailleuse série «GARDEN» pour couper l'herbe, la végétation en tout genre et les buissons. Pour tracteurs de 40 à 50CV.

CARACTÉRISTIQUES TECHNIQUES

- Configuration de travail possible en reversible (gauche/droite)
- Sécurité hydraulique sur le deuxième bras avec vanne réglable de retour automatique réglable
- Système flottant sur le premier bras et sur le rotor
- Attelage 3 points
- Support de fixation des tirants sur tracteurs non pré-équipés
- Tirants de blocage
- Arbre cardan
- Commandes à distance avec 4 câbles flexible
- Rotor à transmission directe cm80 "GREEN 800" avec décrottoir
- 32 Couteaux articulés (max 2-3 cm)
- Double sens de rotation du moteur
- Rotor hélicoïdal à 8 rangées
- Rouleau palpeur réglable Ø120mm avec 2 roulements internes
- Coffre avant du rotor démontable
- Kit double pompe Hp15 au moteur
- Kit double pompe Hp25 au moteur
- Échangeur de chaleur (M300S - M380S)
- Encombrement minimal en position de transport : cm160

Fiche technique :

Epareuse M300 - 300S M380 - 380S



Epareuse
CV 40 - 50

80cm

CARACTÉRISTIQUES STANDARDS

	cm	Hp	Kg	g/min	n°	*	lt	Hp	Kg	cm	PTO
M300	80	15	480	2800	32	190	95	40	>1300	130	540
M300S	80	25	510	2800	32	190	95	0	>1300	130	540
M380	80	15	490	2800	32	190	95	0	>1400	130	540
M380S	80	25	520	2800	32	190	95	0	>1400	130	540

DIMENSIONS

	M300	M300S	M380	M380S
	cm	cm	cm	cm
A	325	325	375	375
B	445	445	480	480
C	354	354	410	410
D	309	309	320	320
E	242	242	280	280
F	81	81	85	85
H	160	160	245	245

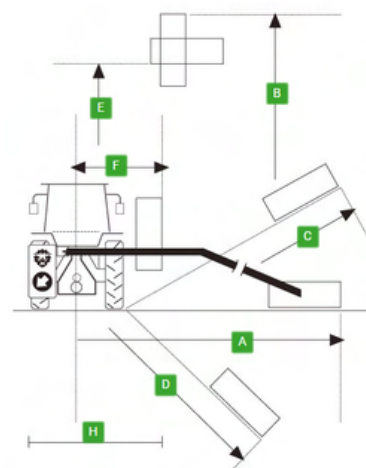

PHOTOS

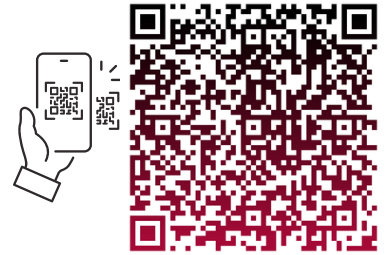

- ZA - 2, rue Charles Biguet 28480 THIRON GARDAIS
- jpfrance@jpfrance.fr

www.jpfrance.fr

Fiche technique : **Epareuse**
M32 - 32S - 32X - 32SX



Epareuse 
CV 40 - 50 

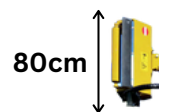

DESCRIPTION

Débroussailleuse série «GARDEN» pour couper l'herbe, la végétation en tout genre et les buissons. Pour tracteurs de 40 à 50CV.

CARACTÉRISTIQUES TECHNIQUES

- Système de parallélogramme sur le 1er bras
- Rotation centrale des bras 90°(M32X - M32SX)
- Configuration de travail possible en reversible (gauche/droite) (M32 - M32S)
- Sécurité hydraulique sur le deuxième bras avec vanne réglable de retour automatique réglable (M32 - M32S)
- Sécurité hydraulique sur le deuxième bras avec vanne réglable de retour automatique réglable (M32X - M32SX)
- Système flottant sur le premier bras et sur le rotor
- Attelage 3 points
- Support de fixation des tirants sur tracteurs non pré-équipés
- Tirants de blocage
- Arbre cardan
- Commandes à distance avec 4/5 câbles flexible
- Rotor à transmission directe cm80 "GREEN 800" avec décrottoir
- 32 Cou-teaux articulés (max 2-3 cm)
- Double sens de rotation du moteur
- Rotor hélicoïdal à 8 rangées
- Rouleau palpeur réglable Ø120mm avec 2 roulements internes
- Coffre avant du rotor démontable
- Kit double pompe Hp15 au moteur
- Kit double pompe Hp25 au moteur
- Encombrement minimal en position de transport: cm190
- Échangeur de chaleur (M32S - M32SX)

Fiche technique :

Epareuse M32 - 32S - 32X - 32SX

Epareuse

CV 40 - 50

80cm



CARACTÉRISTIQUES STANDARDS

	cm	Hp	Kg	g/min	n°	*	lt	Hp	Kg	cm	PTO
M32	80	15	480	2800	32	190	95	40/50	>1300	120	540
M32	80	25	510	2800	32	190	95	40/50	>1300	120	540
M32	80	15	520	2800	32	190	95	40/50	>1400	140	540
M32	80	25	550	2800	32	190	95	40/50	>1400	140	540

DIMENSIONS

	M32	M32S	M32X	M32SX
	cm	cm	cm	cm
A	341	341	341	341
B	396	396	396	396
C	366	366	366	366
D	327	327	327	327
E	246	246	246	246
F	118	118	118	118
H	246	246	246	246

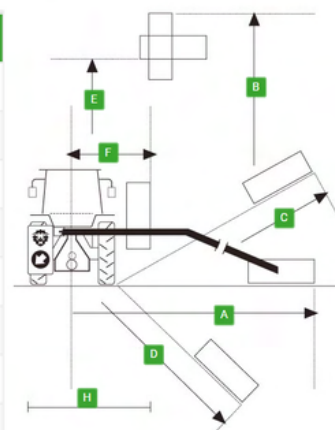

PHOTOS



■ ZA - 2, rue Charles Biguet 28480 THIRON GARDAIS
 ■ jpfrance@jpfrance.fr

www.jpfrance.fr



Fiche technique : **Epareuse
ARC 380**

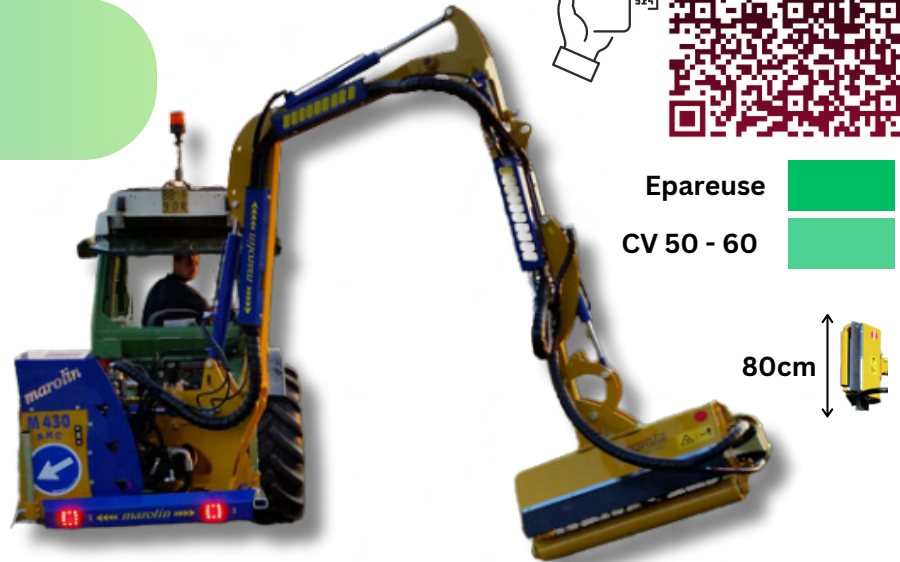

Epareuse

CV 50 - 60

80cm

DESCRIPTION

Débroussailleuse série «GARDEN» pour couper l'herbe, la végétation en tout genre et les buissons. Pour tracteurs de 40 à 50CV.

CARACTÉRISTIQUES TECHNIQUES

- Configuration de travail possible en reversible (gauche/droite) et a l'avant
- Arrêts de sécurité pour le transport routier
- Sécurité hydraulique sur le deuxième bras avec vanne réglable de retour automatique réglable
- Système flottant sur le premier bras et sur le rotor
- Attelage 3 points
- Support de fixation des tirants sur tracteurs non pré-équipés
- Tirants de blocage
- Arbre cardan
- Commandes à distance avec 4/5/6 câbles flexible
- Rotor à transmission directe cm80 "GREEN 800" avec décrottoir
- 32 Couteaux articulés (max 2-3 cm)
- Double sens de rotation du moteur
- Rotor hélicoïdal à 8 rangées
- Rouleau palpeur réglable Ø120mm avec 2 roulements internes
- Coffre avant du rotor démontable
- Kit double pompe Hp15 au moteur (M380ARC T)
- Deuxième bras télescopique (M380ARC T – M380ARC STK)
- Premier bras modulable et deuxième bras télescopique (M380ARC STM)





CARACTÉRISTIQUES STANDARDS

	cm	Hp	Kg	g/min	n°	*	W/H	lt	Hp	Kg	cm	PTO
M380 ARC S	80	25	490	2800	32	190	min(w)85 max(H)210	90	50	>1300	110	540
M380 ARC T	80	15	545	2800	2	190	min(w)90 max(H)255	90	50/60	>1800	120	540
M380 ARC STK	80	25	560	2800	2	190	min(w)90 max(H)255	90	50/60	>1900	120	540
M380 ARC STM	80	25	590	2800	32	190	min(w)90 max(H)270	90	50/60	>2000	120	540

DIMENSIONS

	M380 ARC S	M380 ARC T	M380 ARC STK	M380 ARC STM
	cm	cm	cm	cm
A	385	435	435	440
B	420	470	470	500
C	335	385	385	465
D	330	380	380	425
E	300	350	350	230
F	110	110	110	170
H	10	180	180	180
I	70	150	150	150
J	50	85	85	90
K	90	175	175	180
T	-	60	60	60

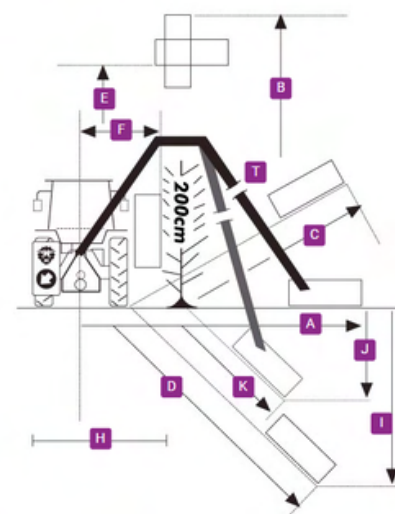

PHOTOS



- ZA - 2, rue Charles Biguet 28480 THIRON GARDAIS
- jpfrance@jpfrance.fr

www.jpfrance.fr

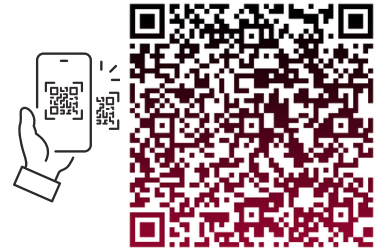

Fiche technique : Epareuse
M380 ARC TX/STX -
M430 ARC STX

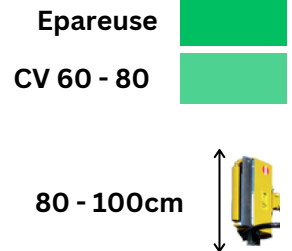

DESCRIPTION

Débroussailleuse hydraulique qui permet à l'opérateur de passer au dessus des haies, des vignes et des systèmes d'irrigation. La série ARC permet de tailler l'herbe, les buissons et les tiges jusqu'à Ø 3 cm. Pour les tracteurs de 60/80CV.

CARACTÉRISTIQUES TECHNIQUES

- Rotation centrale des bras 90°
- Arrêts de sécurité pour le transport routier
- Double filtre à huile (aspiration et refoulement) (M430ARC STX)
- Barre arrière anti- choc avec feux LED (M430ARC STX)
- Sécurité hydraulique sur le deuxième bras avec vanne réglable de retour automatique réglable
- Système flottant sur le premier bras et sur le rotor
- Attelage 3 points
- Échangeur de chaleur (M380ARC STX – M430ARC STX)
- Support de fixation des tirants sur tracteurs non pré-équipés (M380ARC TX – M380ARC STX)
- Tirants de blocage
- Arbre cardan
- Commandes à distance avec 6 câbles flexible
- Rotor à transmission directe cm80 "GREEN 800" avec décrottoir (M380ARC TX – M380ARC STX)
- Rotor à transmission directe cm100 "GREEN 1000" avec décrottoir (M430ARC STX)
- 32/40 Couteaux articulés (max 2-3 cm)
- Double sens de rotation du moteur
- Rotor hélicoïdal à 8/10 rangées
- Rouleau palpeur réglable Ø120mm avec 2 roulements internes
- Coffre avant du rotor démontable
- Kit double pompe Hp15/25/40 au moteur
- Encombrement minimal en position de transport : cm110/145



CARACTÉRISTIQUES STANDARDS

	cm	Hp	Kg	g/min	n°	*	W/H	lt	Hp	Kg	cm	PTO
M380 ARC TX	80	15	555	2800	32	190	min(w)90 max(H)255	95	60	>2200	120/140	540
M380 ARC STX	80	25	585	2800	32	190	min(w)90 max(H)255	95	60	>2200	120/140	540
M430 ARC STX	100	40	880	2800	40	190	min(w)120 max(H)290	125	80	>3000	160/180	540

DIMENSIONS

	M380 ARC TX	M380 ARC STX	M430 ARC STX
	cm	cm	cm
A	435	435	515
B	470	470	550
C	385	385	435
D	380	380	400
E	350	350	400
F	110	110	130
H	180	180	210
I	150	150	190
J	87	87	105
K	179	179	210
T	60	60	70

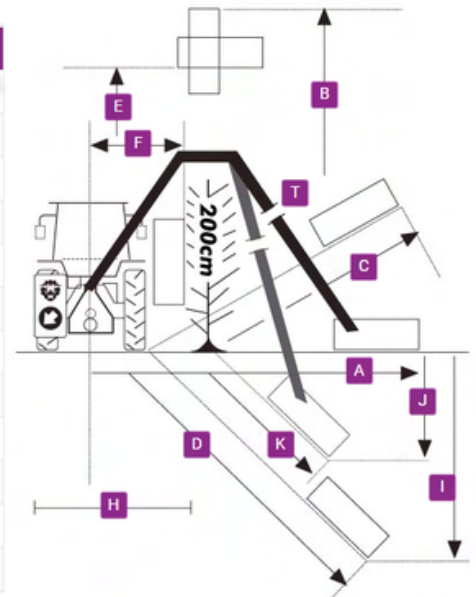

PHOTOS





■ ZA - 2, rue Charles Biguet 28480 THIRON GARDAIS
 ■ jpfrance@jpfrance.fr

www.jpfrance.fr



Fiche technique : Epareuse
 M400 M400S M480S
 M560S



Epareuse 
 CV 50 - 70 

100cm 

DESCRIPTION

Débroussailleuse hydraulique compacte pour tailler l'herbe, les buissons et les sarments. Pour tracteurs de 50 à 70CV.

CARACTÉRISTIQUES TECHNIQUES

- Double filtre à huile (aspiration et refoulement)
- Barre arrière anti- choc avec feux LED
- Sécurité hydraulique sur le châssis avec accumulateur d'azote à retour automatique des Bras
- Système flottant sur le premier bras et sur le rotor
- Attelage 3 points
- Tirants de blocage
- Arbre cardan
- Échangeur de chaleur
- Commandes à distance avec 4 câbles flexible
- Rotor à transmission directe cm100 "TECNO 1000" avec décrottoir
- Rotor à transmission directe cm100 "GREEN 1000" avec décrottoir (M560S)
- 40 Couteaux articulés (max 2-3 cm)
- Double sens de rotation du moteur
- Rotor hélicoïdal à 10 rangées
- Rouleau palpeur réglable Ø140mm avec 2 coniques roulements internes
- Rouleau palpeur réglable Ø120mm avec 2 roulements internes (M560S)
- Coffre avant du rotor démontable
- Kit double pompe Hp25 au moteur
- Encombrement minimal en position de transport : cm195
- Kit double pompe Hp40 au moteur (M400S – M480S – M560S)

Fiche technique : Epareuse
M400 M400S M480S
M560S

Epareuse
CV 50 - 70



CARACTÉRISTIQUES STANDARDS

	cm	Hp	Kg	g/min	n°	*	lit	Hp	Kg	cm	PTO
M400	100	25	700	2800	40	190	125	50/60	>2200	160	540
M400S	100	40	700	3000	40	190	125	55/65	>2200	160	540
M480S	100	40	740	3000	40	190	125	65/75	>2400	180	540
M560S	100	40	720	3000	40	190	125	75/85	>2800	180	540

DIMENSIONS

	M400	M400S	M480S	M560S
	cm	cm	cm	cm
A	415	415	480	565
B	470	470	550	610
C	417	417	474	567
D	376	376	430	490
E	311	311	340	370
F	77	77	110	120
H	172	172	190	230

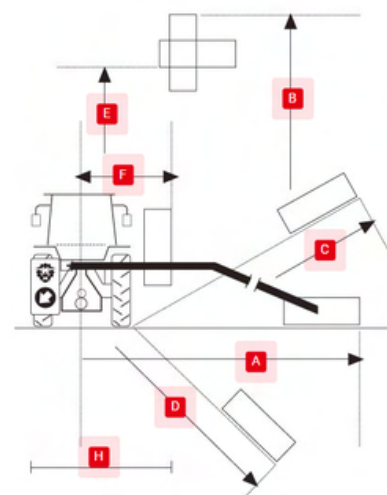

PHOTOS

